

TheraPro HR90 ELEKTRONİK RADYATÖR KONTROLÖRÜ

ÜRÜN SPESİFİKASYONU



ANA ÖZELLİKLER

- Üst düzey parlak yüzeyi yüksek kaliteye sahip bir ürün görünümünü fazlasıyla yansıtmaktadır.
- Kullanıcı arayüzü okuma kolaylığı sunan, arka ışığı ve ekran pozisyonu ayarlanabilen büyük bir LCD ekrana göre tasarlanmıştır.
- Bölgesel dil seçimi sunmaktadır.
- Basit kilit mekanizması ile hızlı montaj ve ön ayarlı 3 zaman programı ile kolay devereye alım imkanı sunar.
- En yaygın olarak kullanılan M30x1,5 radyatör vanalarına tam olarak uyum sağlar.
- Tatil, parti ve özel günler için ayrı zaman programları girilmesine imkan tanır.
- Ekonomi işlevi , pencere işlevi ve optimizasyonlarla fazladan enerji tasarrufu sağlar.
- Harici kablolu bağlantı sensörleriyle ve kablolu pencere bağlantısıyla oda sıcaklığı ölçümü ve aya değeri değişiklikleri yapılabilir.
- Ayarlanan zaman programı ana cihazdan diğer cihazlara da kopyalanabilir.
- Hırsız koruması ile pillerin ve cihazı korur.
- Çocuk koruması fonksiyonuna sahiptir.

Özellikler

Honeywell TheraPro HR90 düşük ısıtma maliyeti ve daha fazla konfor sağlar. Radyatör ısıtma kontrolü uygulamalarında bağımsız bir kontrolör olarak kullanılır. Rahat bir okunabilirlik sunan arkadan aydınlatmalı ve ayrıca konumlandırılabilir bir ekrana sahiptir. Açma düğmesine basıldığı veya ayar tekeri döndürüldüğü anda açık konuma geçer.

Basit kilit mekanizması sayesinde radyatör vanasına kolaylıkla monte edilebilir. Standart ön ayarlı 3 zaman seçilebilir. Montajın ardından fabrika ayarlarında çalışmaya başlar.

Zaman programı müşterinin günlük rutinine göre günbegün ayarlanabilir. Daha fazla konfor sağlamak amacıyla günde 6 farklı set değeri girişine ve 3 farklı ayar sıcaklığının girilmesine imkan sağlar. Farklı işletme modları ve istenildiğinde özel günlük fonksiyonlar seçilebilir:

- Otomatik, ekonomik ve manuel
- Tatil, parti ve izin günleri

İzin günleri modu resmi tatil gibi özel günler için aktif hale getirilebilir ayrı bir günlük programdır.

Enerji tasarrufu uygulamaları:

- Otomatik pencere fonksiyonu ile odanın havalandırılması sırasında radyatör vanasını kapatır.

- ECO modunda, oda sıcaklığı 3°C düşürülür.

- Radyatör kontrolörü başlat/durdur ile oda sıcaklığına göre optimize edilmiş kumanda ile, ayarlanan saatte, istenilen oda sıcaklığına ulaşmak için, vananın ne zaman açılacağını veya kapatılacağını hesaplar.

Radyatör kontrolörü işletme parametreleri seçilebilir haldedir.

Özellikler:

- Bölgesel dil seçimi
- Arka ekran ışığı Açık/Kapalı
- Pencere tepki hızı hassasiyet ayarı
- Vana stroğu
- Sıcaklık limitlemesi (en düşük/en yüksek sıcaklık)
- Sıcaklık telafisi
- Pencere işlevi otomatik veya harici pencere kontaklı
- Çocuk koruması (cihaz kilitleme)
- Vana koruma döngüsü için hafta içi kurulumu



- 1 Isıtma periyodu/gerileme periyodu (saat)
- 2 Gün göstergesi 1...7 (Pazartesi...Pazar)
Sadece zaman programı programlandığında gösterilir
- 3 Sıcaklık göstergesi
- 4 9 karakterli metin ekranı
- 5 OK tuşu
- 6 Programlama tuşu
Parametre menüsü için 10 saniye boyunca tuşa basılı tutunuz
- 7 Ayar tuşu
- 8 Otomatik/Ekonomik/Manuel mod tuşu
- 9 Pil durum göstergesi
- 10 Kilit göstergesi
- 11 Konfor sıcaklığı göstergesi

TEKNİK BİLGİLER

ELEKTRİKSEL BİLGİLER

| | |
|---------------------|--|
| Güç kaynağı: | Pil veya şarj edilebilir pil |
| Pil tipi: | LR6, AA, AM3 2x Mignon 1,5V Alternatif: 2x Lityum 1,5V 2x NiMH 1,2V şarj edilebilir piller |

Ekran

| | |
|------------------------|---|
| Ekran özelliği: | 9 karakter metin tabanlı ekran 30x26mm (BxH) |
|------------------------|---|

KULLANIM ALANI VE STANDARTLAR

| | |
|----------------------------|-----------------------|
| Ortam sıcaklığı : | 0 +50 °C |
| Depolama sıcaklığı: | -20 ...+55 °C |
| Nem: | 10 ... 90 % bağıl nem |

SERTİFİKASYON

| | |
|---------------------|----------------------|
| Standartlar: | CE Sertifikası, RoHS |
|---------------------|----------------------|

SICAKLIK KONTROLÜ

| | |
|-----------------------|-----|
| Harici Sensör: | NTC |
|-----------------------|-----|

MEKANİK BİLGİLER

| | |
|-------------------------|-----------------|
| Ölçüler (HxWxD): | 60 x 54 x 96 mm |
| Malzeme: | PC |
| IP Sınıfı: | IP 30 |
| Vana bağlantısı: | M30 x 1,5 |

Seçenekler

| | |
|-----------------------------------|----------------|
| Harici güç modülü | |
| Güç kaynağı: | APS90 |
| Voltaj girişi: | 9....24V AC/DC |
| Hırsız koruma aparatı: | AVS90 |
| Harici oda ünitesi: | HCW23 |
| (Sensör/Ayar değeri): | |
| Harici oda sensörü: | RF20 |
| Harici pencere bağlantısı: | HCA30 |
| Kopyalama kablosu 0,5m: | ACC90 |
| Bağlantı kablosu 2,0m: | ACS90 |
| Krom kaplama ön panel: | AFA90 |
| VPE 3 parça | |

| | | |
|---------|----------|---------------|
| HR90 | EANKODU: | 5025121383974 |
| HR90 WE | EANKODU: | 5025121383950 |
| HR90EE | EANKODU: | 5025121383967 |

HR90 Kurulum Bilgileri

1. Kullanılabilecek piller:
2x 1,5V Typ: LR6, AA,AM3

Dil, tarih ve saat ayarını yapınız

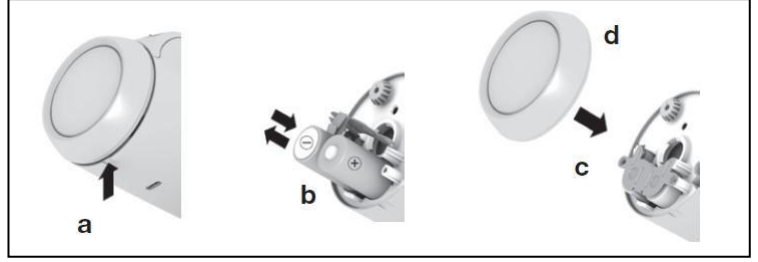

2. Termostatı sökünüz

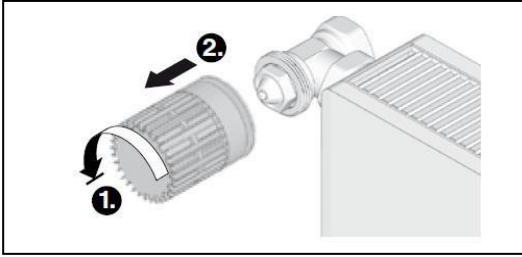

4. Vana taban plakasına vanayı takınız
gerekirse adaptör kullanınız

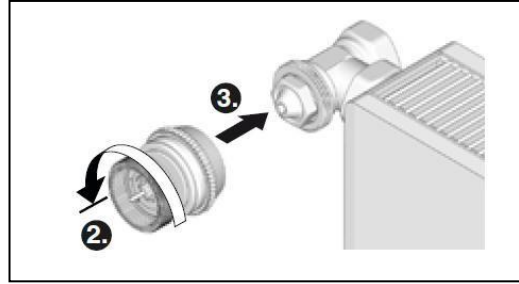

3. Vana taban plakasını
sökünüz



5. Vana taban plakasına kontrolörü
bağlayınız



HAZIR! HR90 standart zaman programı ile çalışmaya başlayacaktır.

HR90 Kurulum Bilgileri

HR90 harici Sensör/Ayar değeri ayarlayıcısı HCW23, RF20 ve pencere bağlantısı ile kablolu olarak bağlanabilir

Kablo bağlantıları

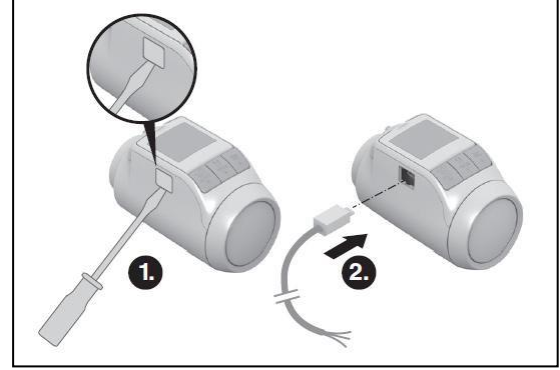
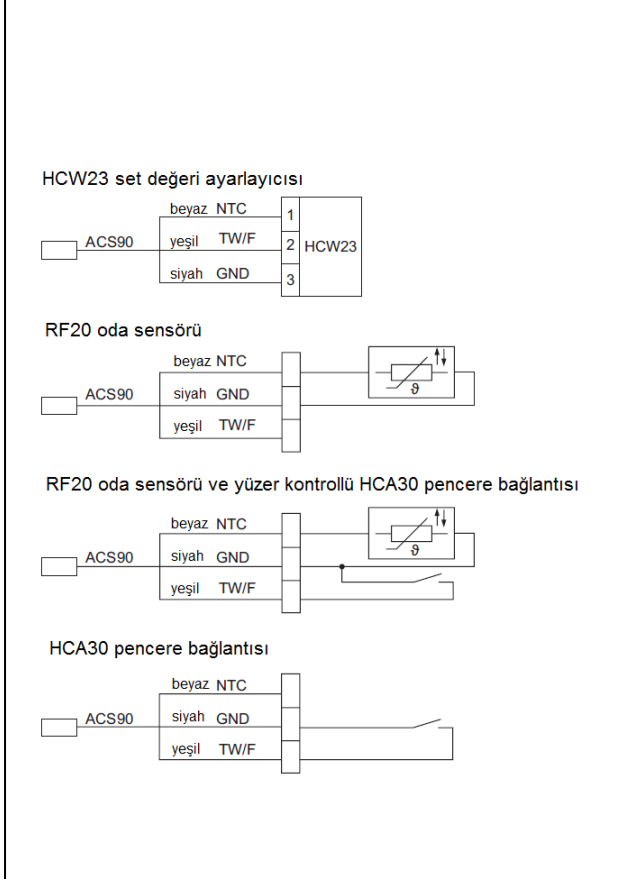

2m kablo ACS90

Diğer HR90 kontrolörlerine zaman programının kopyalanması

Eğer bir kaç HR90 radyatör kontrolörü aynı zaman programı ile kontrol ediliyorsa zaman programı ana kontrolörde oluşturularak diğer HR90 radyatör kontrolörlerine kopyalanabilir. Bir kaç saniye süren bu işlev sayesinde zaman tasarrufu sağlar. Kontrolörler ACC90 kablosu ile birbirlerine bağlanır.

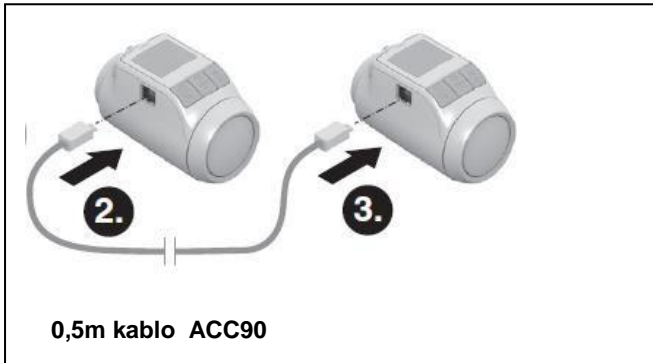

0,5m kablo ACC90

Seenekler

Radyatör kontrolörü ve piller vida kullanım desteęi ile korunabilirler.

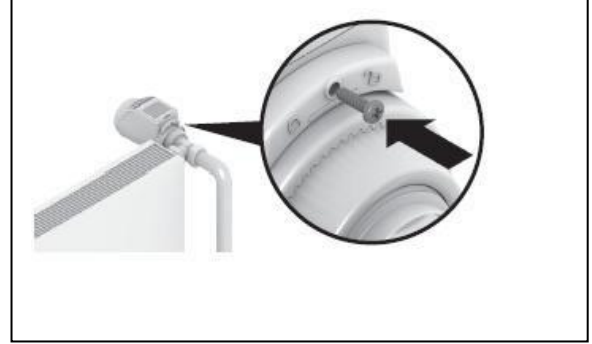
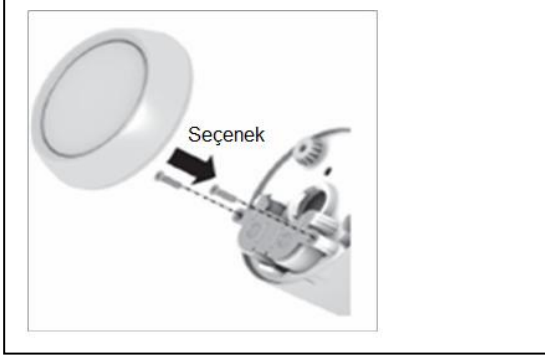

Beyaz ön kaplama krom kaplama ile deęiştirilebilir



Ekran ekran tutucusu ile sabitlenebilir (ayar açısı 40°)



İmalatçı
Honeywell Control Systems
Newhouse Industrial Estate
Motherwell ML1 5SB
United Kingdom

İthalatçı
Honeywell Otomasyon ve Kontrol Sistemleri A.Ş.
Çayıryolu Sokak Üçgen Plaza No:7 Kat 5-6-7
34752 İçerenköy İSTANBUL
Telefon: 0216 578 71 20
Faks: 0216 575 66 37
www.honeywell.com.tr

TAŞIMA VE NAKLİYE

- Bu cihazlar, üretici firma Honeywell tarafından en uygun şekilde ambalajlanmış olup orjinal ambalajında taşınmasına özen gösterilmelidir.
- Taşıma sırasında ürünün düşürülmemesine özen gösterilmemelidir.

KULLANIM HATALARI

- Ürünün sağlıklı olarak çalışabilmesi için ön kapatılmamalı ve hava akışı kesilmemelidir.

SERVİSLERİMİZ

Tuna Isı Malzemeleri LTD. ŞTİ.

İletişim bilgileri:

Telefon: 0216 441 91 07

email: tunaisi@tunaisi.com.tr

İNSAN VE ÇEVRE SAĞLIĞI

- Bu cihazların insan sağlığına ve çevreye karşı hiçbir riski bulunmamaktadır. Paket ve cihaz üzerindeki uyarılara dikkat edilmelidir.
- Biten pillerin atık pil kutularına tımlar tavsiye edilir.

BAKIM VE ONARIM

- Bu cihazlar bakım ve onarı gerektirmeyen; tak ve kullanımda cihazlardır.
- Arızalanan ürünlerinizin garant kapsamında değerlendirilip değerlendirilmeyeceğinin belirlenmesi için lütfen ürünlerinizi ithalatçı firmaya iade ediniz.
- Gümrük ve Ticaret Bakanlığı tarafında uygun görülen kullanım ömrü 5 yıldır.

TÜKETİCİ HAKLARI

(1) Malın ayıplı olduğunun anlaşılması durumunda tüketici

a) Satılanı geri vermeye hazır olduğunu bildirerek sözleşmeden dönme,

b) Satılanı alıkoyma ayıp oranında satış bedelinden indirim isteme,

c) Aşırı bir masraf gerektirmediği takdirde, bütün masrafları satıcıya ait olmak üzere satılanın ücretsiz onarılmasını isteme,

ç) İmkân varsa, satılanın ayıpsız bir misli ile değiştirilmesini isteme, haklarından birini kullanabilir. Satıcı, tüketicinin tercih ettiği bu talebi yerine getirmekle yükümlüdür.

(2) Ücretsiz onarım veya malın ayıpsız misli ile değiştirilmesi hakları üretici veya ithalatçıya karşı kullanılabilir.

Bu fıkradaki hakların yerine getirilmesi konusunda satıcı, üretici ve ithalatçı müteselsilen sorumludur. Üretici veya ithalatçı, malın kendisi tarafından piyasaya sürülmesinden sonra ayıbın doğduğunu ispat ettiği takdirde sorumlu tutulmaz.

(3) Ücretsiz onarım veya malın ayıpsız misli ile değiştirilmesinin satıcı için orantısız güçlüklü beraberinde getirecek olması hâlinde tüketici, sözleşmeden dönme veya ayıp oranında bedelden indirim haklarından birini kullanabilir. Orantısızlığın tayininde malın ayıpsız değeri, ayıbın önemi ve diğer seçimlik haklara başvurma tüketicinin açısından sorun teşkil edip etmeyeceği gibi hususlar dikkate alınır.

(4) Ücretsiz onarım veya malın ayıpsız misli ile değiştirilmesi haklarından birinin seçilmesi durumu bu talebin satıcıya, üreticiye veya ithalatçıya yöneltilmesinden itibaren azami otuz iş günü, konut ve tatil amaçlı taşınmazlarda ise altmış iş günü içinde yerine getirilmesi zorunludur. Arızalarda kullanım hatasının bulunup bulunmadığının, yetkili servis istasyonları, yetkili servis istasyonunun mevcut olmaması halinde sırasıyla; malın satıcısı, ithalatçısı veya üreticisinden birisi tarafından mala ilişkin azami tamir süresi içerisinde düzenlenen raporla belirlenmesi ve bu raporun bir nüshasının tüketiciye verilmesi zorunludur. Tüketiciler, belirtilen rapora ilişkin olarak bilirkişi tarafından tespit yapılması talebiyle uyuşmazlığın parasal değerini dikkate alarak tüketici hakem heyetine veya tüketici mahkemesine başvurabilir.

Honeywell

İthalatçı Firma
Honeywell Control Systems Ltd.
Newhouse Industrial Estate,
Motherwell ML1 5SB,
United Kingdom

İthalatçı Firma
Honeywell A.Ş.
Çayryolu Sok. No: 7 Kat : 7
İçerenkoy - İstanbul 34752
Türkiye
<http://www.honeywell.com/home>

<http://europe.hbc.honeywell.com>